

Аескулар Эндоскопия

Монополярные инструменты AdTec®



Aesculap Endoscopic Technology

AdTec® monopolar

Восемь убедительных преимуществ

В течение многих лет Aescular активно участвует в разработке эндоскопических инструментов, предлагая большое количество инновационных решений, таких как одноразовые инструменты AdTec (монополярные и биполярные), иглодержатели AdTec, биполярные инструменты AdTec и Challenger Ti – многоразовый клипсонакладыватель для лигирования сосудов. Последние достижения Aescular в области совершенствования инструментария в эндоскопии связаны с новым поколением рукояток для монополярных инструментов AdTec, которые характеризуются отличной эргономикой, интуитивно понятным дизайном и совместимы с уже существующими инструментами.

Основной задачей для Aescular всегда являлось удовлетворение пожеланий клиента в области качества, удобства и эффективности применения эндоскопических инструментов.

Помимо самих инструментов, Aescular предлагает большой выбор дополнительных услуг, таких как планирование и консультации при оснащении клиник, обслуживание и ремонт, базовые курсы обучения хирургическим методикам и специализированные курсы повышения квалификации в различных областях современной хирургии.



Совместимость

- Aesculap гарантирует совместимость тубусов и рукояток предыдущей серии РМ с современными инструментами серии РО
- При изнашивании меняется только неисправная деталь, а не инструмент целиком
- Оптимальное соотношение цена/качество
- Доступные цены

Конструкция «One Click»

- Сборка и разборка одним движением
- Удобство для пользователя



AdTec® monopolar

Восемь убедительных преимуществ

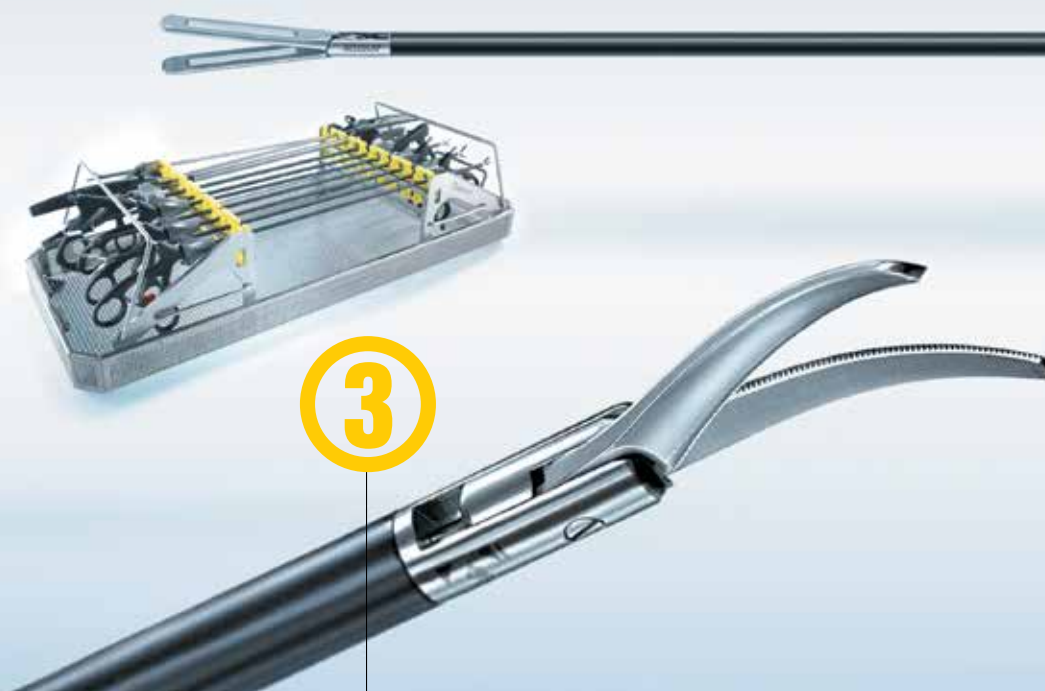

Механизм зажима

- Улучшен механизм соединения браншей монополярных зажимов AdTec, не имеющих выступающих частей, что повышает безопасность пациентов при использовании высокочастотного тока
- Исключается случайный захват тканей или шовного материала

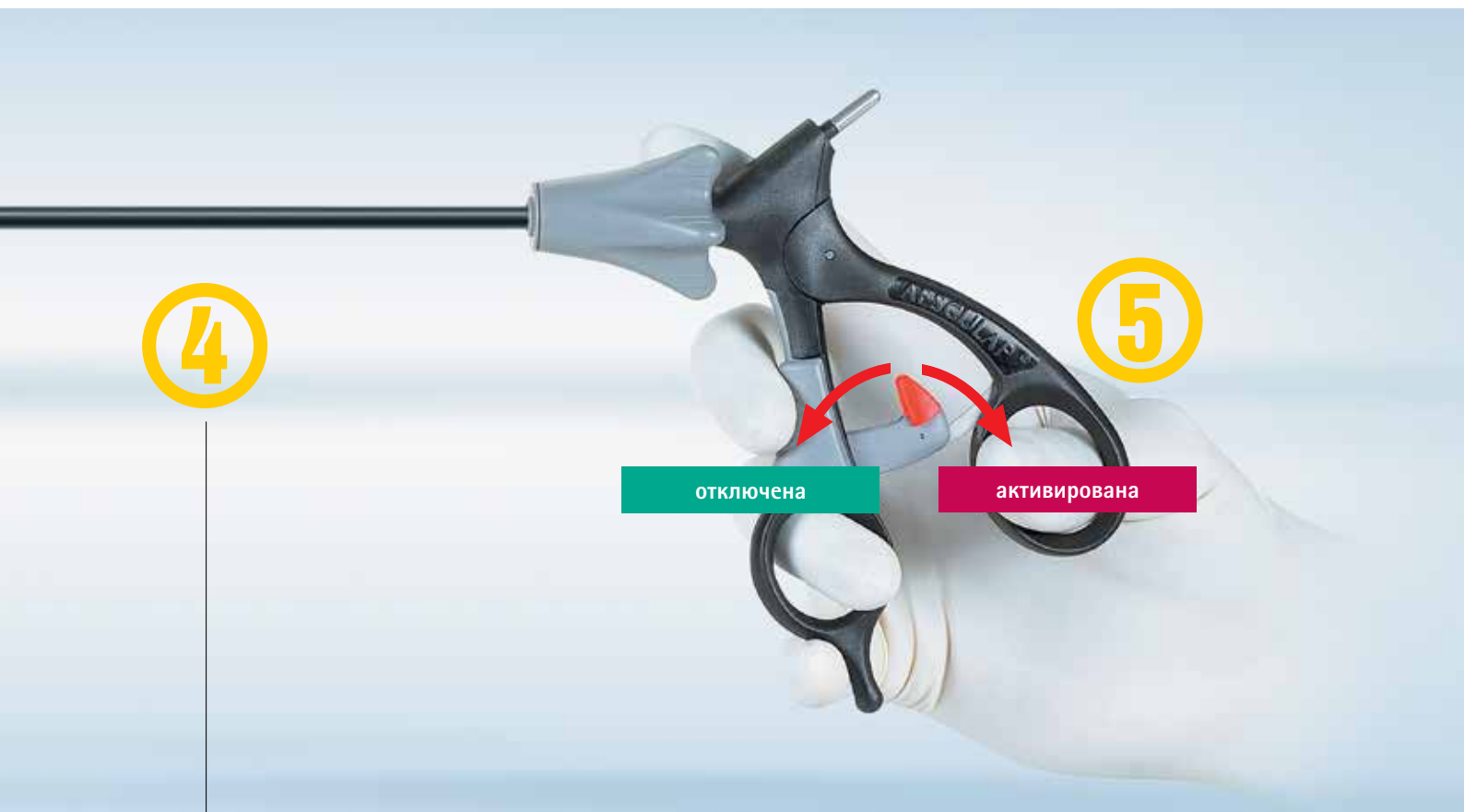

Эргономичная рукоятка

- Большая контактная поверхность
- Удобно держать в руке
- Отсутствие усталости при работе
- Рукоятку можно держать разными способами
- Вращательное колесико с ребристой поверхностью предотвращает проскальзывание

Интуитивно понятный механизм кремальеры

- Кремальера может быть отключена
- Простота в использовании

AdTec® monopolar

Восемь убедительных преимуществ



Изоляция PEEK

- Эффективная изоляция рукоятки и тубуса
- Повышенная безопасность пациента и пользователя благодаря улучшенной защите от искр
- Износоустойчивость и совместимость с процессом стерилизации (термоустойчивый материал)
- Гарантированная биосовместимость





Чистка и стерилизация

- Полная разборка инструмента на четыре части для очистки и дезинфекции
- Возможна стерилизация в собранном виде

Достойное соотношение цены и качества

- Благодаря модульной системе можно заказывать отдельные компоненты (рукоятка – внешняя трубка – рабочая вставка)
- Качество Aesculap
- Инструмент может усовершенствоваться неоднократно

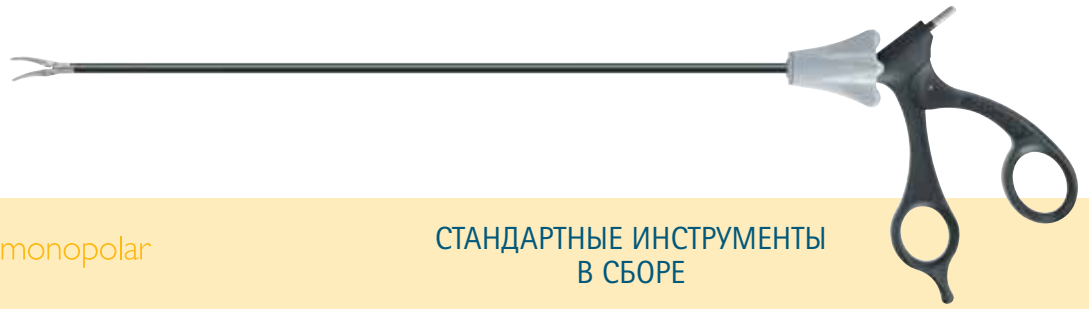

5 мм / 220 мм

METZENBAUM
Ножницы с насечкой, изогнутые влево,
с твердосплавными вставками



1/1

PO004R

5 мм / 310 мм

METZENBAUM
Ножницы с насечкой, изогнутые влево,
с твердосплавными вставками



1/1

PO027R

5 мм / 420 мм

METZENBAUM
Ножницы с насечкой, изогнутые влево,
с твердосплавными вставками



1/1

METZENBAUM
Ножницы с насечкой, изогнутые влево,
с твердосплавными вставками.
PEEK изоляция дистальной части
рабочей вставки

5 мм / 310 мм



1/1

PO022R

5 мм / 310 мм

CROCE/OLMI
Препаровочные и лигатурные ножницы
с опускаем узла



1/1

METZENBAUM
Ножницы с насечкой, изогнутые влево,
с твердосплавными вставками

10 мм / 310 мм



1/1

PO030R

5 мм / 310 мм

Medium-METZENBAUM
Ножницы с насечкой, изогнутые влево,
с твердосплавными вставками



PO031R

5 мм / 420 мм

Medium-METZENBAUM
Ножницы с насечкой, изогнутые влево,
с твердосплавными вставками



ОТДЕЛЬНЫЕ ЧАСТИ

Рабочая вставка

Изолированная
внешняя трубка

Рукоятка

PO631R

PM970R

PO958R

PM971R

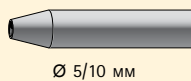

PO603R

PM973R

PO958R

PM975R

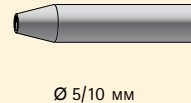
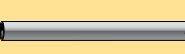

PO746R

PM981R

PO958R

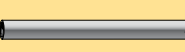

PM697R

PM973R

PO958R

PM975R

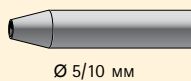

PO727R

PM973R

PO958R

PM975R

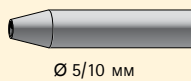

PM604R

PM974R

PO958R

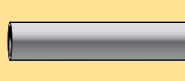

PO715R

PM970R

PO958R



PO716R

PM970R

PO958R



ОТДЕЛЬНЫЕ ЧАСТИ

PO958R

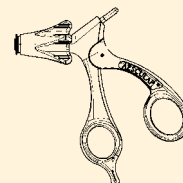

PO959R

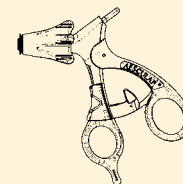

PM954R



PM957R

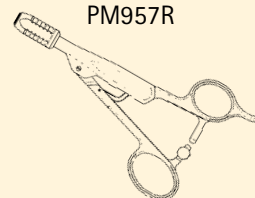



<p>1/1</p>	<p>PO023R</p> <p>Mini-METZENBAUM Ножницы с насечкой, изогнутые влево, с твердосплавными вставками</p>	<p>5 мм / 220 мм</p>
<p>1/1</p>	<p>PO011R</p> <p>Mini-METZENBAUM Ножницы с насечкой, изогнутые влево, с твердосплавными вставками</p>	<p>5 мм / 310 мм</p>
<p>1/1</p>	<p>PO028R</p> <p>Mini-METZENBAUM Ножницы с насечкой, изогнутые влево, с твердосплавными вставками</p>	<p>5 мм / 420 мм</p>
<p>1/1</p>	<p>Mini-METZENBAUM Ножницы с насечкой, изогнутые влево, с твердосплавными вставками. PEEK изоляция дистальной части рабочей вставки</p>	<p>5 мм / 310 мм</p>
<p>1/1</p>	<p>Mini-METZENBAUM Ножницы с насечкой, изогнутые влево, с твердосплавными вставками. PEEK изоляция дистальной части рабочей вставки</p>	<p>5 мм / 310 мм</p>
<p>1/1</p>	<p>PO090R</p> <p>Noir METZENBAUM Ножницы, изогнутые влево, с насечкой на режущей части, с твердосплавными вставками, с антибликовым покрытием</p>	<p>5 мм / 310 мм</p>
<p>1/1</p>	<p>PO091R</p> <p>Noir[®] Mini-METZENBAUM Ножницы, изогнутые влево, с насечкой на режущей части, с твердосплавными вставками, с антибликовым покрытием</p>	<p>5 мм / 310 мм</p>

ОТДЕЛЬНЫЕ ЧАСТИ

Рабочая вставка

Изолированная
внешняя трубка

Ручьятка

P0738R

PM970R

P0958R

PM971R



Ø 5/10 мм

P0655R

PM973R

P0958R

PM975R

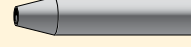
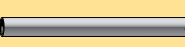

Ø 5/10 мм

P0754R

PM981R

P0958R



PM698R

PM973R

P0958R

PM975R

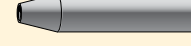

Ø 5/10 мм

PM710R

PM973R

P0958R

PM975R

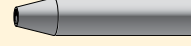

Ø 5/10 мм

P0790R

PM973R

P0958R



P0791R

PM973R

P0958R



ОТДЕЛЬНЫЕ ЧАСТИ

P0958R

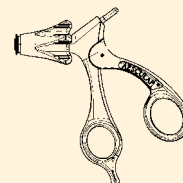

P0959R

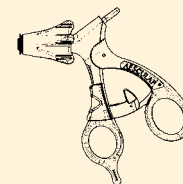

PM954R



PM957R

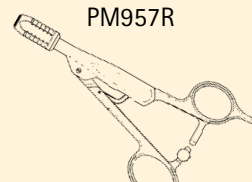



5 мм / 310 мм

Перитонеальные ножницы с насечкой

P0002R



1/1

5 мм / 310 мм

Перитонеальные ножницы крючкообразные,
с насечкой

P0006R



1/1

5 мм / 220 мм

Ножницы микродиссекционные,
изогнутые влево

P0003R



1/1

5 мм / 310 мм

Ножницы микродиссекционные,
изогнутые влево

P0003R



1/1

5 мм / 420 мм

Ножницы микродиссекционные,
изогнутые влево

P0014R



1/1

10 мм / 310 мм

POTTS de MARTELL по SAID
Ножницы сосудистые DUROTIP
с твердосплавными вставками

P0001R



1/1

5 мм / 310 мм

Ножницы крючкообразные, тупоконечные

P0025R



1/1

5 мм / 420 мм

Ножницы крючкообразные, тупоконечные

ОТДЕЛЬНЫЕ ЧАСТИ

Рабочая вставка

Изолированная
внешняя трубка

Рукоятка

PO601R

PM973R

PO958R

PM975R

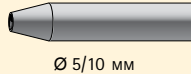

Ø 5/10 мм

PO625R

PM973R

PO958R

PM975R

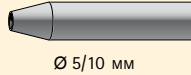

Ø 5/10 мм

PM630R

PM970R

PO958R

PM971R

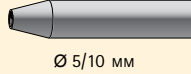

Ø 5/10 мм

PO602R

PM973R

PO958R

PM975R

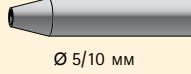

Ø 5/10 мм

PO745R

PM981R

PO958R



PO682R

PM992R

PO958R



PO600R

PM973R

PO958R

PM975R

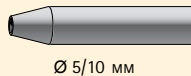

Ø 5/10 мм

PO744R

PM981R

PO958R



ОТДЕЛЬНЫЕ ЧАСТИ

PO958R

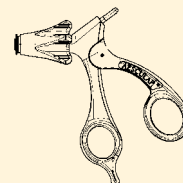

PO959R

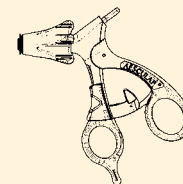

PM954R



PM957R

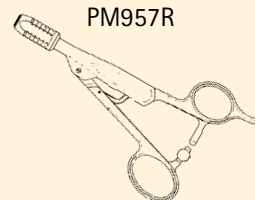

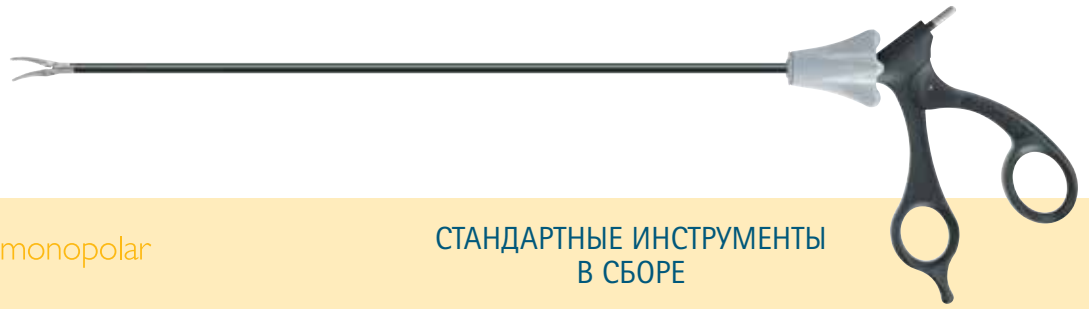

	<p>MARYLAND Зажим для фиксации и препарирования, изогнутый</p>	<p>5 мм / 220 мм</p>
	<p>PO102R MARYLAND Зажим для фиксации и препарирования, изогнутый</p>	<p>5 мм / 310 мм</p>
	<p>PO202R MARYLAND Зажим для фиксации и препарирования, изогнутый</p>	<p>5 мм / 420 мм</p>
	<p>MARYLAND Зажим для фиксации и препарирования, изогнутый, PEEK изоляция дистальной части рабочей вставки</p>	<p>5 мм / 310 мм</p>
	<p>PO237R MARYLAND Зажим для фиксации и препарирования, изогнутый, PEEK изоляция дистальной части рабочей вставки</p>	<p>5 мм / 310 мм</p>
	<p>PO238R MARYLAND Зажим для фиксации и препарирования, изогнутый, PEEK изоляция дистальной части рабочей вставки</p>	<p>5 мм / 420 мм</p>
	<p>PO195R CROCE/OLMI Зажим для фиксации и препарирования, изогнутый, окончательный</p>	<p>5 мм / 310 мм</p>
	<p>PO100R Зажим атравматический</p>	<p>5 мм / 310 мм</p>
	<p>Зажим для фиксации и препарирования, тонкий</p>	<p>5 мм / 310 мм</p>
	<p>Зажим для фиксации и препарирования, тонкий, с одной подвижной браншей</p>	<p>5 мм / 310 мм</p>

ОТДЕЛЬНЫЕ ЧАСТИ

Рабочая вставка

Изолированная
внешняя трубка

Рукоятка

PO632R

PM970R

PO958R

PM971R

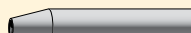

Ø 5/10 мм

PO608R

PM973R

PO958R

PM975R

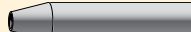
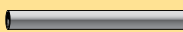

Ø 5/10 мм

PO752R

PM981R

PO958R



PM699R

PM973R

PO958R

PM975R

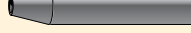

Ø 5/10 мм

PO717R

PM973R

PO958R



PO718R

PM981R

PO958R



PO740R

PM973R

PO958R

PM975R

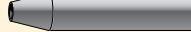
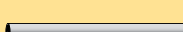

Ø 5/10 мм

PO605R

PM973R

PO958R

PM975R

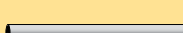

Ø 5/10 мм

PM614R

PM973R

PO958R

PM975R



Ø 5/10 мм

PM647R

PM973R

PO958R

PM975R

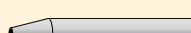

Ø 5/10 мм

ОТДЕЛЬНЫЕ ЧАСТИ

PO958R

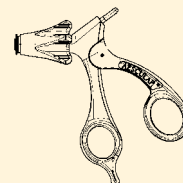

PO959R

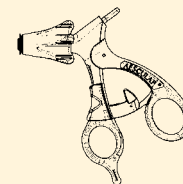

PM954R



PM957R

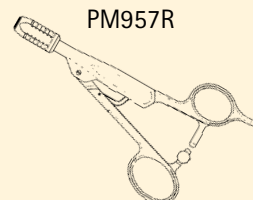

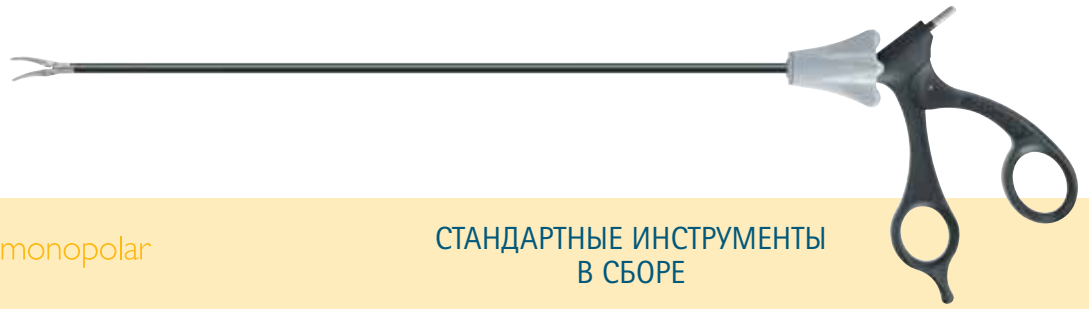

5 мм / 310 мм

PO187R

PSALMON
Диссектор, кончики браншей изогнуты под прямым углом



1/1

PO231R

MIXTER
Диссектор, кончики браншей изогнуты под прямым углом



1/1

5 мм / 310 мм

PO103R

OVERHOLT
Диссектор, кончики браншей изогнуты под прямым углом



1/1

10 мм / 310 мм



1/1

OVERHOLT
Диссектор, кончики браншей изогнуты под прямым углом, РЕЕК изоляция дистальной части рабочей вставки

10 мм / 370 мм

PO219R

OVERHOLT
Диссектор с тонкими кончиками, изогнутыми под прямым углом



1/1

10 мм / 370 мм

PO141R

OVERHOLT
Диссектор, кончики браншей изогнуты под углом 60°



1/1

10 мм / 310 мм



1/1

OVERHOLT
Диссектор, кончики браншей изогнуты под углом 60°, РЕЕК изоляция дистальной части рабочей вставки

10 мм / 310 мм

PO220R

OVERHOLT
Диссектор с тонкими кончиками, изогнутыми под углом 60°



1/1

10 мм / 370 мм

ОТДЕЛЬНЫЕ ЧАСТИ

Рабочая вставка

PO730R



Изолированная
внешняя трубка

PM973R



Рукоятка

PO958R



PM975R

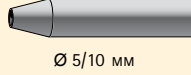

PO784R



PM973R



PO958R



PM975R

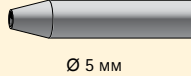

PO606R



PM975R



PO958R



PM973R

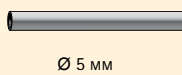

PM701R



PM978R

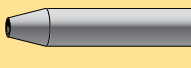

PO958R



PM976R

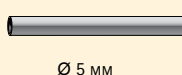

PO772R



PM978R

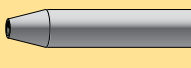

PO958R



PM976R

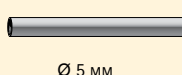

PO661R



PM975R

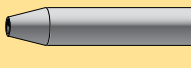

PO958R



PM973R

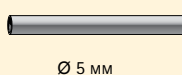

PM700R



PM975R

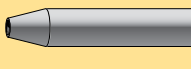

PO958R



PM973R

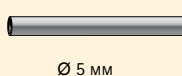

PO773R



PM978R

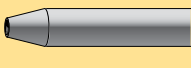

PO958R



PM976R

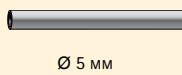

ОТДЕЛЬНЫЕ ЧАСТИ

PO958R

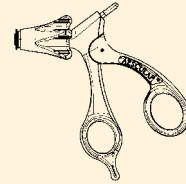

PO959R

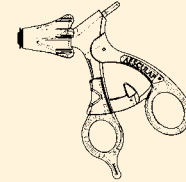

PM954R





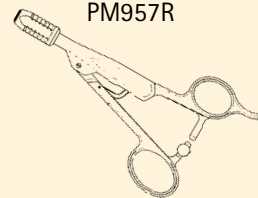







PM957R



ДИССЕКЦИОННЫЕ
ЗАЖИМЫ



 <p>1/1</p>	<p>PO218R</p> <p>CRILE Зажим для фиксации и препарирования, изогнутый</p>	<p>5 мм / 310 мм</p>
 <p>1/1</p>	<p>PO213R</p> <p>CRILE Зажим для фиксации и препарирования, изогнутый</p>	<p>5 мм / 370 мм</p>
 <p>1/1</p>	<p>PO147R</p> <p>Зажим для фиксации с конусообразными полыми браншами</p>	<p>5 мм / 310 мм</p>
 <p>1/1</p>	<p>PO101R</p> <p>Зажим атравматический для фиксации и препарирования</p>	<p>5 мм / 220 мм</p>
 <p>1/1</p>	<p>PO101R</p> <p>Зажим атравматический для фиксации и диссекции</p>	<p>5 мм / 310 мм</p>
 <p>1/1</p>	<p>PO199R</p> <p>Зажим атравматический для фиксации и диссекции</p>	<p>5 мм / 420 мм</p>
 <p>1/1</p>	<p>PO214R</p> <p>Зажим атравматический универсальный</p>	<p>5 мм / 370 мм</p>
 <p>1/1</p>	<p>PO151R</p> <p>Зажим деликатный диссекционный</p>	<p>5 мм / 310 мм</p>
 <p>1/1</p>	<p>PO190R</p> <p>Зажим для фиксации и препарирования с полыми браншами</p>	<p>5 мм / 310 мм</p>
 <p>1/1</p>	<p>PO203R</p> <p>Зажим для фиксации и препарирования с полыми браншами</p>	<p>5 мм / 420 мм</p>

ОТДЕЛЬНЫЕ ЧАСТИ

Рабочая вставка

P0771R



Изолированная
внешняя трубка

PM973R

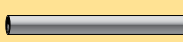

Рукоятка

P0958R



PM975R

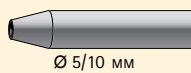

P0766R



PM976R



P0958R



PM978R

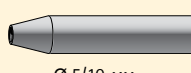

P0678R



PM973R



P0958R



PM975R

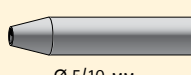

P0633R



PM970R



P0958R



PM971R

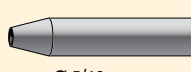

P0607R



PM973R



P0958R



PM975R

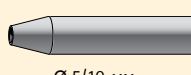

P0747R



PM981R



P0958R



P0767R



PM976R



P0958R



PM978R

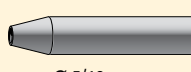

P0667R



PM973R



P0958R



PM975R

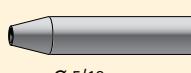

P0735R



PM973R



P0958R



PM975R

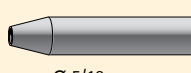

P0753R



PM981R



P0958R



PM975R

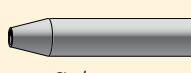

ОТДЕЛЬНЫЕ ЧАСТИ

P0958R

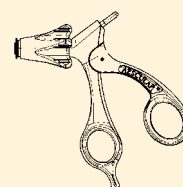

P0959R

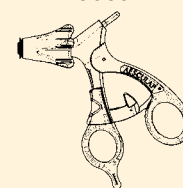

PM954R

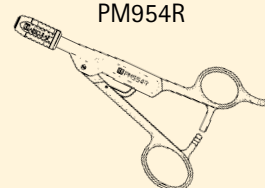

PM957R

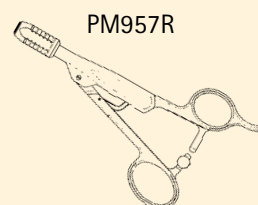







ДИССЕКЦИОННЫЕ
ЗАЖИМЫ



AdTec[®] monopolar

**СТАНДАРТНЫЕ ИНСТРУМЕНТЫ
В СБОРЕ**

 <p>1/1</p>	<p>PO233R</p> <p>Зажим атравматический универсальный с полыми браншами</p>	<p>5 мм / 310 мм</p>
 <p>1/1</p>	<p>PO234R</p> <p>Зажим атравматический универсальный с полыми браншами</p>	<p>5 мм / 420 мм</p>
 <p>1/1</p>	<p>PO235R</p> <p>Зажим атравматический универсальный с полыми браншами</p>	<p>5 мм / 310 мм</p>
 <p>1/1</p>	<p>PO236R</p> <p>Зажим атравматический универсальный с полыми браншами</p>	<p>5 мм / 420 мм</p>
 <p>1/1</p>	<p>PO109R</p> <p>Зажим «крокодил», экстра-длинные бранши</p>	<p>5 мм / 310 мм</p>
 <p>1/1</p>	<p>PO127R</p> <p>Зажим универсальный фиксирующий с полыми браншами</p>	<p>5 мм / 310 мм</p>

ОТДЕЛЬНЫЕ ЧАСТИ

Рабочая вставка

P0786R



Изолированная
внешняя трубка

PM973R



Рукоятка

P0959R



PM975R

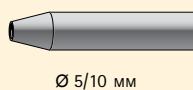

P0787R



PM981R



P0959R



P0788R



PM973R



P0959R



PM975R

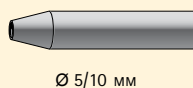

P0789R



PM981R



P0959R



P0615R



PM973R



P0959R



PM975R

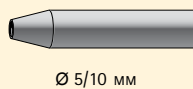

P0644R



PM973R



P0959R



PM975R

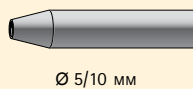

ОТДЕЛЬНЫЕ ЧАСТИ

P0958R

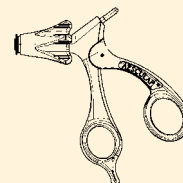

P0959R

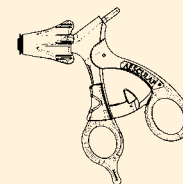

PM954R





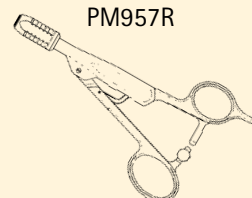

PM957R

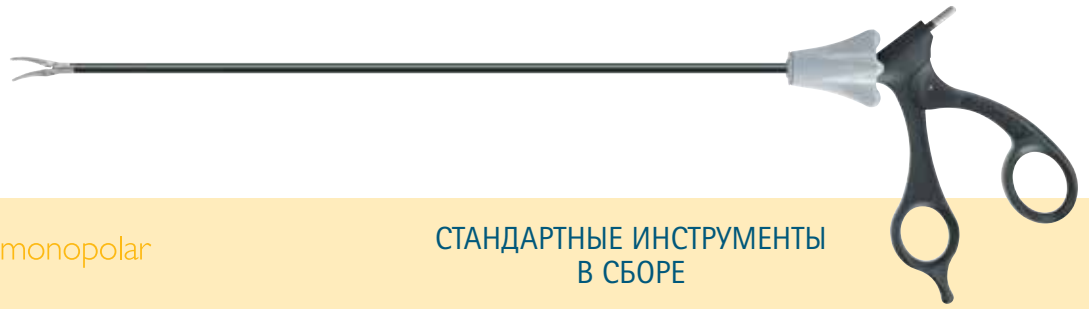

ЗАХВАТЫВАЮЩИЕ
ЗАЖИМЫ

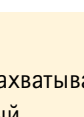
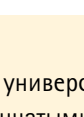
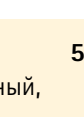

 <p>1/1</p>	<p>PO221R</p> <p>Зажим универсальный захватывающий с волнообразными браншами</p>	<p>5 мм / 310 мм</p>
 <p>1/1</p>	<p>PO230R</p> <p>Зажим захватывающий универсальный с волнообразными браншами</p>	<p>5 мм / 420 мм</p>
 <p>1/1</p>	<p>PO216R</p> <p>Зажим атравматический захватывающий, окончатый</p>	<p>5 мм / 310 мм</p>
 <p>1/1</p>	<p>PO217R</p> <p>Зажим атравматический захватывающий, окончатый</p>	<p>5 мм / 420 мм</p>
 <p>1/1</p>	<p>PO128R</p> <p>Зажим захватывающий и диссекционный, окончатый</p>	<p>5 мм / 310 мм</p>
 <p>1/1</p>	<p>PO229R</p> <p>Зажим захватывающий универсальный атравматический, с окончатыми браншами</p>	<p>5 мм / 420 мм</p>
 <p>1/1</p>	<p>PO191R</p> <p>Зажим захватывающий и диссекционный, окончатый</p>	<p>5 мм / 310 мм</p>

ОТДЕЛЬНЫЕ ЧАСТИ

Рабочая вставка

P0774R



Изолированная
внешняя трубка

PM973R



Рукоятка

P0959R



PM975R

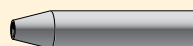

Ø 5/10 мм

P0783R



PM981R



P0959R



P0769R



PM973R



P0958R



PM975R

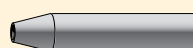

Ø 5/10 мм

P0770R



PM981R



P0958R



P0647R



PM973R



P0959R



PM975R

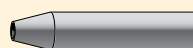

Ø 5/10 мм

P0782R



PM981R

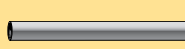

P0959R



PM975R

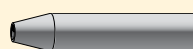

Ø 5/10 мм

P0736R



PM973R



P0959R



PM975R



Ø 5/10 мм

ОТДЕЛЬНЫЕ ЧАСТИ

P0958R

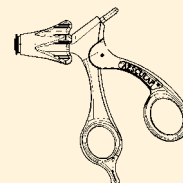

P0959R

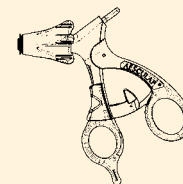

PM954R



PM957R

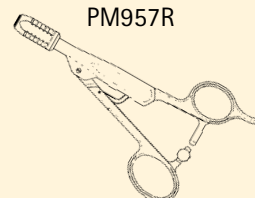

ЗАХВАТЫВАЮЩИЕ
ЗАЖИМЫ



PO185R

CROCE/OLMI
Зажим атравматический захватывающий

5 мм / 310 мм

1/1



PO232R

CROCE/OLMI
Зажим атравматический захватывающий,
с окончатыми браншами

5 мм / 310 мм

1/1



PO222R

Зажим захватывающий, для препарирования,
универсальный, окончатый

5 мм / 310 мм

1/1



PO223R

Зажим захватывающий, для препарирования,
универсальный, окончатый

5 мм / 420 мм

1/1



PO112R

DORSEY
Зажим захватывающий кишечный

5 мм / 310 мм

1/1



DORSEY
Зажим захватывающий кишечный

5 мм / 370 мм

1/1



PO204R

DORSEY
Зажим захватывающий кишечный

5 мм / 420 мм

1/1

ОТДЕЛЬНЫЕ ЧАСТИ

Рабочая вставка

P0728R



Изолированная
внешняя трубка

PM973R



Ручьятка

P0959R



PM975R

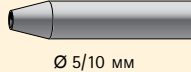

P0785R



PM973R



P0959R



PM975R

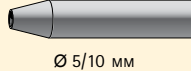

P0775R



PM973R



P0959R



PM975R

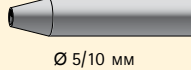

P0776R



PM981R



P0959R



P0618R



PM973R



P0959R



PM975R

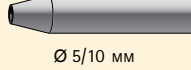

PM618R



PM976R

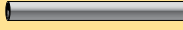

P0959R



PM978R

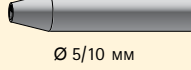

P0755R



PM981R

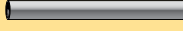

P0959R



ОТДЕЛЬНЫЕ ЧАСТИ

P0958R

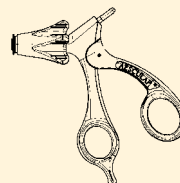

P0959R

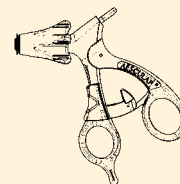

PM954R



PM957R

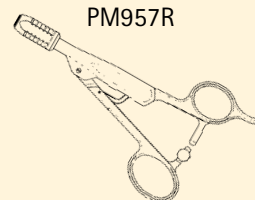

ЗАХВАТЫВАЮЩИЕ
ЗАЖИМЫ



PO113R

ВАВСОК
Зажим захватывающий

5 мм / 310 мм



ВАВСОК
Зажим захватывающий

5 мм / 310 мм

Используется с гибким 13 мм троакаром

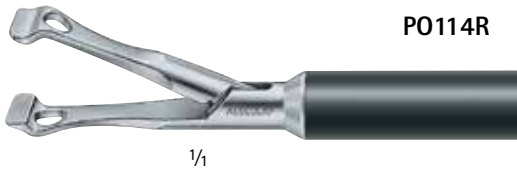

PO114R

ВАВСОК
Зажим захватывающий

10 мм / 310 мм



PO205R

ВАВСОК
Зажим захватывающий

10 мм / 420 мм



PO212R

ВАВСОК
Зажим захватывающий

5 мм / 310 мм



PO209R

ВАВСОК
Зажим захватывающий

5 мм / 420 мм



PO196R

ВАВСОК
Зажим захватывающий

10 мм / 370 мм



PO197R

МЕЙЕР
Зажим фиксирующий и диссекционный,
предназначен специально для желчного пузыря

10 мм / 370 мм

ОТДЕЛЬНЫЕ ЧАСТИ

Рабочая вставка

P0619R



Изолированная
внешняя трубка

PM973R



Рукоятка

P0959R



PM975R

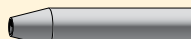

Ø 5/10 мм

PM640R



PM973R



P0959R



PM975R

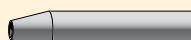

Ø 5/10 мм

P0620R



PM974R



P0959R



P0757R



PM982R



P0959R



P0765R



PM973R



P0959R



PM975R

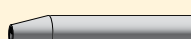

Ø 5/10 мм

P0762R



PM981R



P0959R



P0741R



PM977R

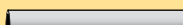

P0959R



P0742R



PM977R

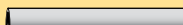

P0959R



ОТДЕЛЬНЫЕ ЧАСТИ

P0958R

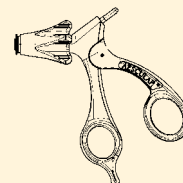

P0959R

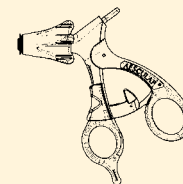

PM954R



PM957R

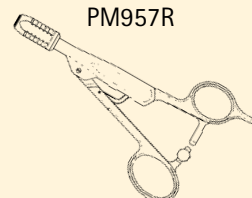

ЗАХВАТЫВАЮЩИЕ
ЗАЖИМЫ



PO104R

ALLIS
Зажим атравматический захватывающий

5 мм / 310 мм

1/1



ALLIS
Зажим атравматический захватывающий

5 мм / 310 мм

1/1

Используется с гибким 13 мм троакаром



LINDER
Зажим захватывающий легочный

5 мм / 220 мм

1/1

Используется с гибким 13 мм троакаром



LINDER
Зажим захватывающий легочный

5 мм / 310 мм

1/1

Используется с гибким 13 мм троакаром

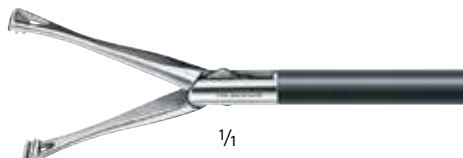

DUVAL
Зажим захватывающий атравматический
для паренхиматозных органов

5 мм / 310 мм

1/1



DUVAL
Зажим захватывающий атравматический
для паренхиматозных органов

10 мм / 370 мм

1/1



PO188R

KIEFER
Зажим захватывающий

10 мм / 310 мм

1/1



PO215R

Зажим захватывающий кишечный,
длина браншей 60 мм

10 мм / 310 мм

1/1

ОТДЕЛЬНЫЕ ЧАСТИ

Рабочая вставка

PO610R



Изолированная
внешняя трубка

PM973R

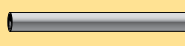

Рукоятка

PO958R



PM975R



Ø 5/10 мм

PM670R



PM973R



PO959R



PM975R



Ø 5/10 мм

PM696R



PM970R



PM955R



PM971R

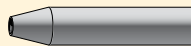

Ø 5/10 мм

PM687R



PM973R



PM955R



PM975R

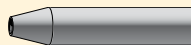

Ø 5/10 мм

PM609R



PM973R



PO959R



PM975R



Ø 5/10 мм

PM612R



PM977R



PO959R



PO731R



PM975R



PO959R



PM973R



Ø 5 мм

PO768R



PM974R



PO959R



ОТДЕЛЬНЫЕ ЧАСТИ

PO958R

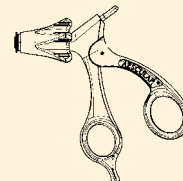

PO959R

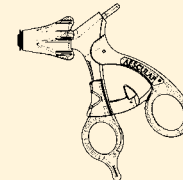

PM954R





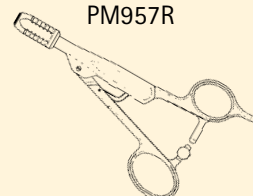





PM957R



ЗАХВАТЫВАЮЩИЕ
ЗАЖИМЫ



 <p>1/1</p>	<p>PO186R CROCE/OLMI Зажим фиксирующий и диссекционный, предназначен специально для желчного пузыря</p>	<p>5 мм / 310 мм</p>
 <p>1/1</p>	<p>PO105R HEYWOOD-SMITH Зажим для тканей и тампонов</p>	<p>10 мм / 310 мм</p>
 <p>1/1</p>	<p>PENNINGTON Зажим захватывающий</p>	<p>10 мм / 370 мм</p>
 <p>1/1</p>	<p>PO211R Зажим захватывающий, со средней насечкой на браншах</p>	<p>5 мм / 310 мм</p>
 <p>1/1</p>	<p>PO208R Зажим захватывающий, со средней насечкой на браншах</p>	<p>5 мм / 420 мм</p>
 <p>1/1</p>	<p>PO149R Зажим захватывающий окончатый, с тонкой насечкой на браншах</p>	<p>5 мм / 310 мм</p>
 <p>1/1</p>	<p>PO206R Зажим захватывающий окончатый, со средней насечкой на браншах</p>	<p>5 мм / 310 мм</p>
 <p>1/1</p>	<p>PO130R Зажим захватывающий атравматический, окончатый</p>	<p>5 мм / 310 мм</p>

ОТДЕЛЬНЫЕ ЧАСТИ

Рабочая вставка

P0729R



Изолированная
внешняя трубка

PM973R



Рукоятка

P0959R



PM975R

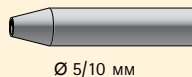

P0611R



PM975R



P0959R



PM973R

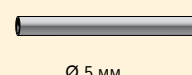

PM679R



PM977R



P0959R



P0764R



PM973R



P0958R



PM975R

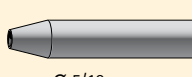

P0761R



PM981R



P0958R



P0680R



PM973R



P0958R



PM975R

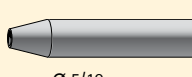

P0758R



PM973R



P0958R



PM975R

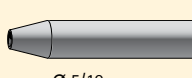

P0646R



PM973R



P0958R



PM975R

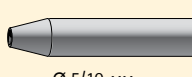

ОТДЕЛЬНЫЕ ЧАСТИ

P0958R

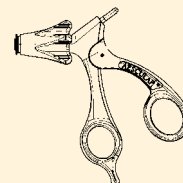

P0959R

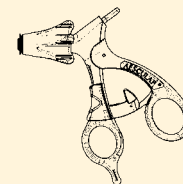

PM954R



PM957R

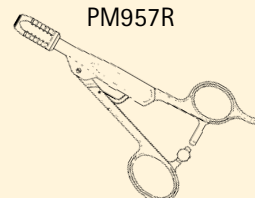

ЗАХВАТЫВАЮЩИЕ
ЗАЖИМЫ

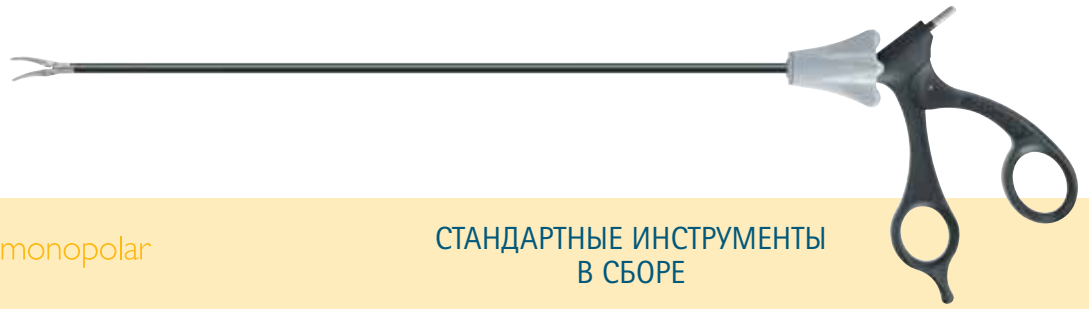

PO129R



1/1

Щипцы захватывающие,
для препарирования, трубные

5 мм / 310 мм

PO200R



1/1

Щипцы захватывающие,
для препарирования, трубные

5 мм / 420 мм

PO210R



1/1

Щипцы захватывающие, трубные

5 мм / 310 мм

PO207R



1/1

Щипцы захватывающие, трубные

5 мм / 420 мм

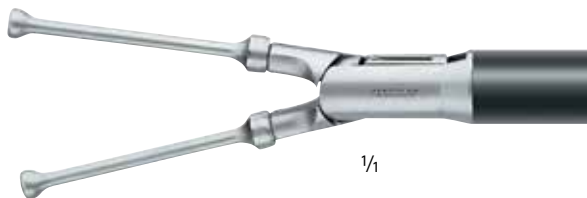

1/1

Щипцы захватывающие, трубные,
цилиндрические рабочие части

10 мм / 310 мм



1/1

Щипцы захватывающие, предназначены
специально для кишечника

10 мм / 310 мм

PO189R

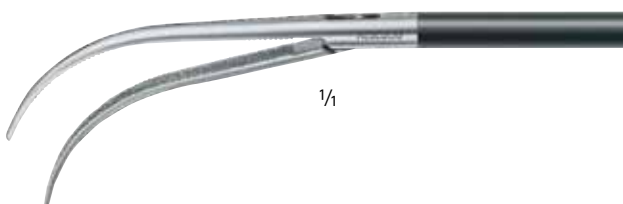

1/1

MASSOUD
Зажим деликатный для боковой фиксации
тканей и протезов сосудов во время диссекции
и наложения анастомозов

5 мм / 310 мм

Используется с гибким 13 мм троакаром

ОТДЕЛЬНЫЕ ЧАСТИ

Рабочая вставка

P0645R



Изолированная
внешняя трубка

PM973R



Рукоятка

P0958R



PM975R

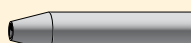

Ø 5/10 мм

P0748R



PM981R



P0958R



P0763R



PM973R



P0958R



PM975R

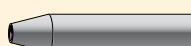

Ø 5/10 мм

P0760R



PM981R



P0958R



P0743R



PM974R



P0959R



PM681R



PM974R

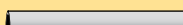

P0959R



P0734R



PM973R



P0958R



PM975R

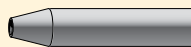

Ø 5/10 мм

ОТДЕЛЬНЫЕ ЧАСТИ

P0958R

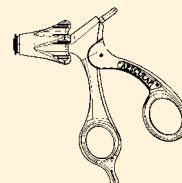

P0959R

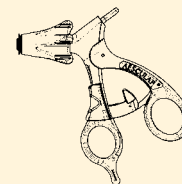

PM954R



PM957R

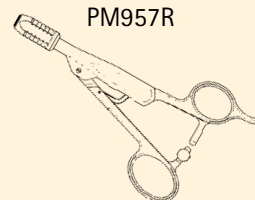

ЗАХВАТЫВАЮЩИЕ
ЗАЖИМЫ

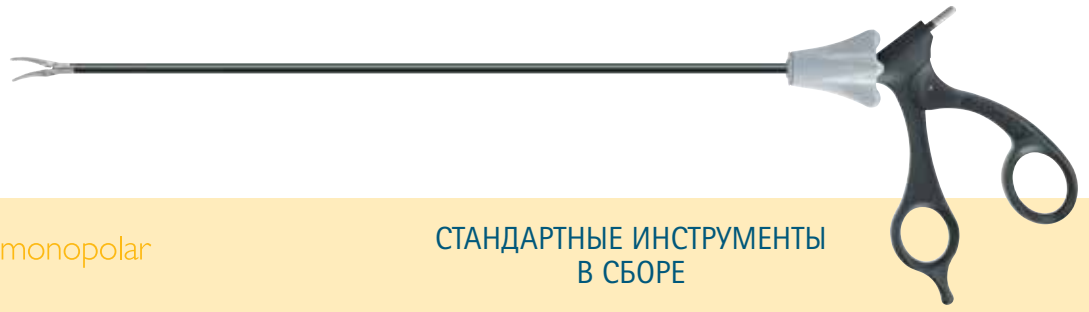

5 мм / 310 мм

DE BAKEY
Зажим атравматический,
длина браншей 40 мм



1/1

PO137R

5 мм / 420 мм

DE BAKEY
Зажим атравматический,
длина браншей 50 мм

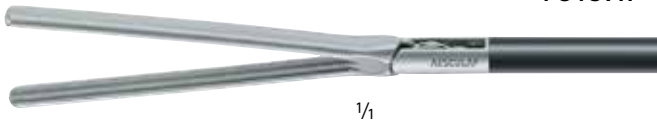

1/1

5 мм / 310 мм

DE BAKEY
Зажим атравматический,
длина браншей 65 мм



1/1

10 мм / 370 мм

DE BAKEY
Зажим атравматический,
длина браншей 30 мм



1/1

10 мм / 220 мм

DE BAKEY
Зажим атравматический,
длина браншей 50 мм



1/1

PO118R

10 мм / 370 мм

DE BAKEY
Зажим атравматический,
длина браншей 50 мм



1/1

10 мм / 310 мм

SIMON
Зажим атравматический,
длина браншей 100 мм,
предназначен для резекции
полюса почки



1/2

PO228R

ОТДЕЛЬНЫЕ ЧАСТИ

Рабочая вставка

PM657R



Изолированная
внешняя трубка

PM973R



Рукоятка

PO959R



PM975R



Ø 5/10 мм

PO657R



PM981R



PO959R



PM658R



PM973R



PO959R



PM975R

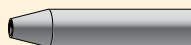

Ø 5/10 мм

PM651R



PM977R



PO959R



PM712R



PM992R



PM957R



PO624R



PM977R

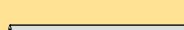

PO959R



PO781R



PM974R



PO959R



ОТДЕЛЬНЫЕ ЧАСТИ

PO958R

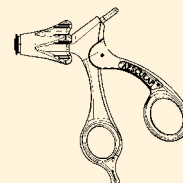

PO959R

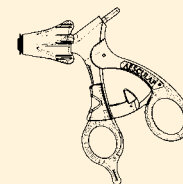

PM954R



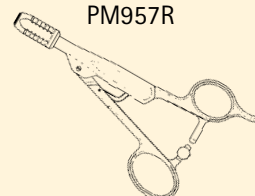

PM957R



ЗАХВАТЫВАЮЩИЕ
ЗАЖИМЫ

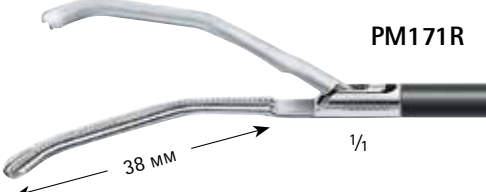
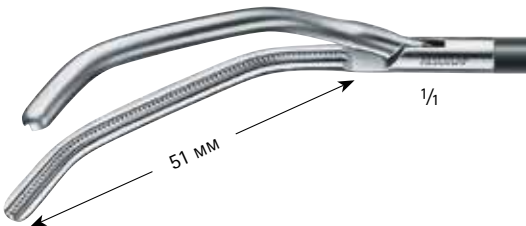
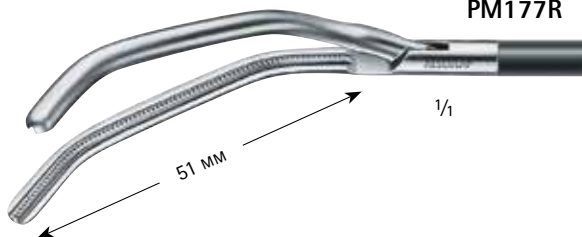

 <p>PM173R 1/1</p>	<p>CRAFOORD Зажим сосудистый</p> <p>Используется с 10 мм троакаром</p>	<p>5 мм / 310 мм</p>
 <p>PM178R 1/1</p>	<p>CRAFOORD Зажим сосудистый</p> <p>Используется с 10 мм троакаром</p>	<p>5 мм / 310 мм</p>
 <p>PO152R 1/1</p>	<p>CRAFOORD Зажим сосудистый</p> <p>Используется с 10 мм троакаром</p>	<p>5 мм / 370 мм</p>
 <p>PM171R 1/1 38 мм</p>	<p>SATINSKY Зажим атравматический</p> <p>Используется с 13 мм троакаром</p>	<p>5 мм / 310 мм</p>
 <p>PM171R 1/1 51 мм</p>	<p>SATINSKY Зажим атравматический</p> <p>Используется с 13 мм троакаром</p>	<p>5 мм / 220 мм</p>
 <p>PM177R 1/1 51 мм</p>	<p>SATINSKY Зажим атравматический</p> <p>Используется с 13 мм троакаром</p>	<p>5 мм / 310 мм</p>

ОТДЕЛЬНЫЕ ЧАСТИ

Рабочая вставка

PM713R



Изолированная
внешняя трубка

PM973R



Рукоятка

PM957R



PM975R

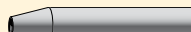

Ø 5/10 мм

PM719R



PM973R



PM957R



PM975R

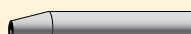

Ø 5/10 мм

PO684R



PM976R



PO959R



PM978R



Ø 5/10 мм

PM711R



PM973R



PM957R



PM975R



Ø 5/10 мм

PM690R



PM970R



PM957R



PM971R

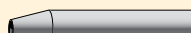

Ø 5/10 мм

PM616R



PM973R



PM957R



PM975R

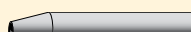

Ø 5/10 мм

ОТДЕЛЬНЫЕ ЧАСТИ

PO958R

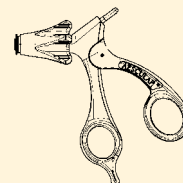

PO959R

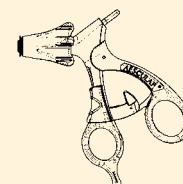

PM954R



PM957R

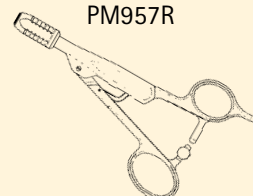

ЗАХВАТЫВАЮЩИЕ
ЗАЖИМЫ

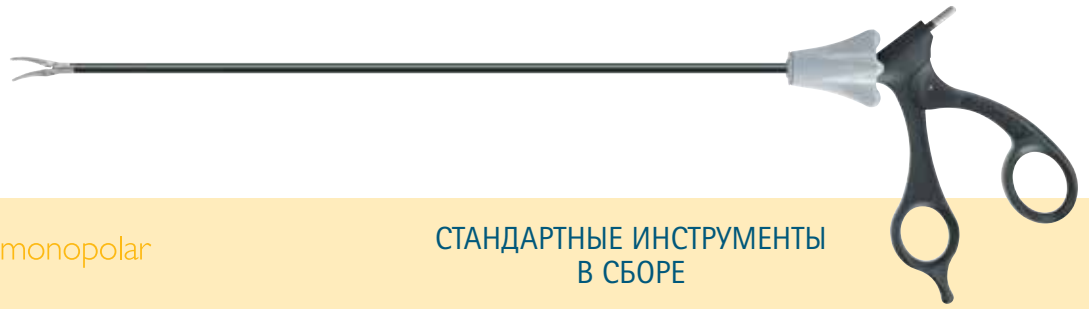

DE BAKEY

5 мм / 220 мм

Зажим легочный по LINDER, S-образный

Используется с 13 мм троакаром

PM176R



DE BAKEY

5 мм / 310 мм

Зажим по LINDER атравматический,
для фиксации, S-образный

Используется с 13 мм троакаром

PM175R



DE BAKEY

5 мм / 310 мм

Зажим по LINDER атравматический,
для фиксации, S-образный

Используется с 13 мм троакаром

ОТДЕЛЬНЫЕ ЧАСТИ

Рабочая вставка

PM693R



Изолированная
внешняя трубка

PM970R



Рукоятка

PM957R



PM971R

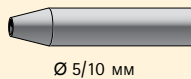

Ø 5/10 мм

ОТДЕЛЬНЫЕ ЧАСТИ

P0958R

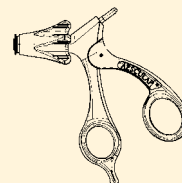

P0959R

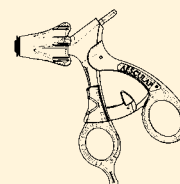

PM717R



PM973R



PM957R



PM975R

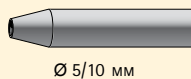

Ø 5/10 мм

PM954R

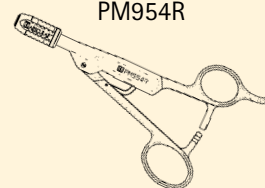

PM716R



PM973R



PM957R



PM975R

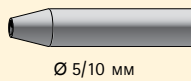

Ø 5/10 мм

PM957R

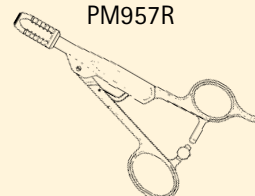

ЗАХВАТЫВАЮЩИЕ
ЗАЖИМЫ

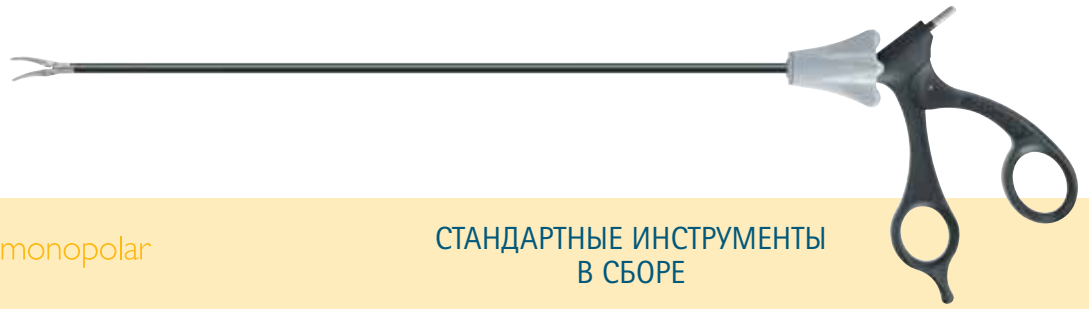

5 мм / 220 мм

Зажим захватывающий «зев щуки»



1/1

PO107R

5 мм / 310 мм

Зажим захватывающий «зев щуки»



1/1

10 мм / 310 мм

Зажим захватывающий «зев щуки»,
с широкими браншами



1/1

PO117R

10 мм / 310 мм

Зажим, с зубцами 2 × 3



1/1

PO132R

5 мм / 310 мм

Зажим захватывающий, с зубцами 2 × 4



1/1

PO201R

5 мм / 420 мм

Зажим захватывающий, с зубцами 2 × 4



1/1

5 мм / 310 мм

Зажим захватывающий, с зубцами 1 × 2



1/1

PO134R

5 мм / 310 мм

Зажим захватывающий, многозубчатый



1/1

ОТДЕЛЬНЫЕ ЧАСТИ

Рабочая вставка

PO634R



Изолированная
внешняя трубка

PM970R



Рукоятка

PO959R



PM971R



Ø 5/10 мм

PO613R



PM973R



PO959R



PM975R



Ø 5/10 мм

PM621R



PM974R

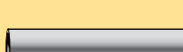

PO959R



PO623R



PM974R



PO959R



PO648R



PM973R

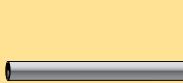

PO959R



PM975R

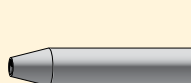

Ø 5/10 мм

PO749R



PM981R

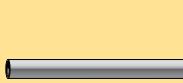

PO959R



PM649R



PM973R

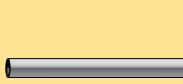

PO959R



PM975R

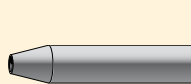

Ø 5/10 мм

PO650R



PM973R

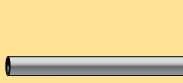

PO959R



PM975R



Ø 5/10 мм

ОТДЕЛЬНЫЕ ЧАСТИ

PO958R

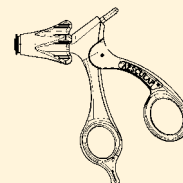

PO959R

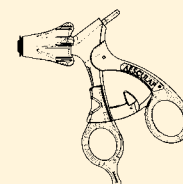

PM954R

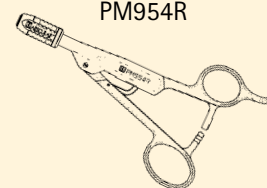



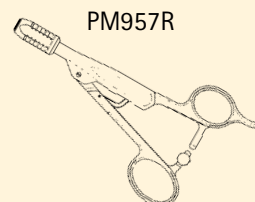

PM957R



ЗАХВАТЫВАЮЩИЕ
ЗАЖИМЫ

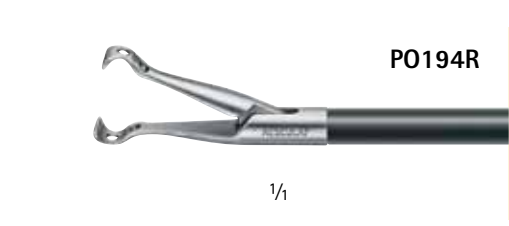

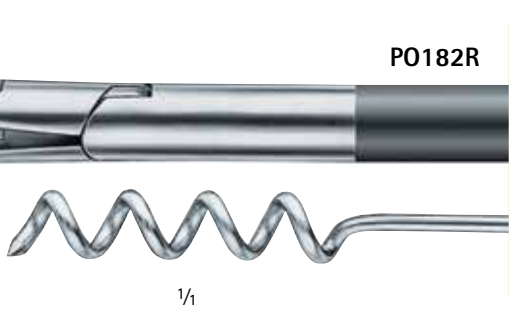
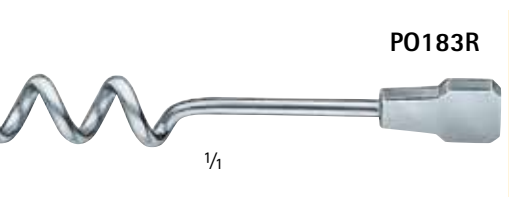
 <p>1/1</p>	<p>PO111R NELSON Зажим захватывающий, острый</p>	<p>5 мм / 310 мм</p>
 <p>1/1</p>	<p>PO224R Зажим пулевка</p>	<p>5 мм / 310 мм</p>
 <p>1/1</p>	<p>PO225R Зажим пулевка</p>	<p>10 мм / 310 мм</p>
 <p>1/1</p>	<p>PO194R Зажим захватывающий для лимфатических узлов</p>	<p>5 мм / 220 мм</p>
 <p>1/1</p>	<p>Зажим захватывающий для лимфатических узлов</p>	<p>10 мм / 310 мм</p>
 <p>1/1</p>	<p>PO182R KRUSCHINSKI Инструмент для фиксации миомы, включая спиральный наконечник PO183R</p>	<p>10 мм / 310 мм</p>
 <p>1/1</p>	<p>PO183R Винт миомный, наконечник для использования с PO182R</p>	

ОТДЕЛЬНЫЕ ЧАСТИ

Рабочая вставка

P0617R



Изолированная
внешняя трубка

PM973R



Рукоятка

P0959R



PM975R

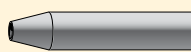

Ø 5/10 мм

P0777R



PM973R



P0959R



PM975R

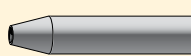

Ø 5/10 мм

P0778R



PM974R

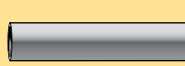

P0959R



P0739R



PM970R



P0959R



PM971R

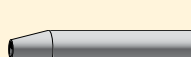

Ø 5/10 мм

PM688R



PM974R



P0959R



P0726R



PM974R

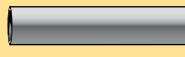

P0959R



ОТДЕЛЬНЫЕ ЧАСТИ

P0958R

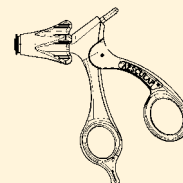

P0959R

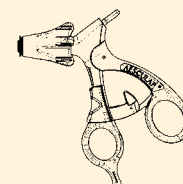

PM954R

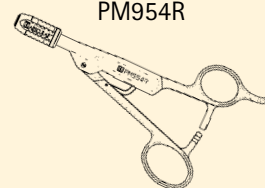

PM957R

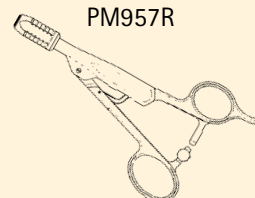

ЗАХВАТЫВАЮЩИЕ
ЗАЖИМЫ

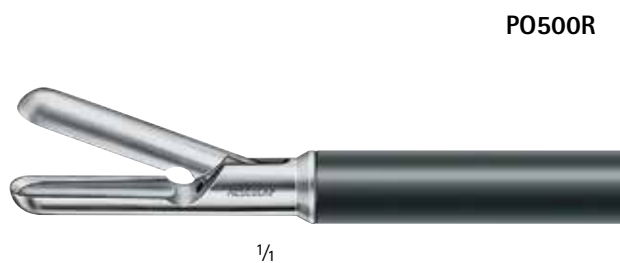

PO500R

1/1

10 мм / 310 мм
Щипцы биопсийные большие



PO501R

1/1

5 мм / 310 мм
Щипцы биопсийные



PO509R

1/1

5 мм / 420 мм
Щипцы биопсийные

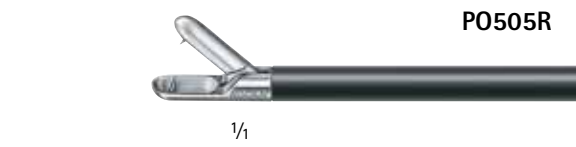

PO505R

1/1

5 мм / 310 мм
Щипцы биопсийные с двумя зубцами



PO511R

1/1

5 мм / 420 мм
Щипцы биопсийные с двумя зубцами

ОТДЕЛЬНЫЕ ЧАСТИ

Рабочая вставка

PO705R



Изолированная
внешняя трубка

PM974R



Рукоятка

PO958R



PO626R



PM973R



PO958R



PM975R

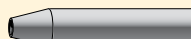

Ø 5/10 мм

PO750R



PM981R



PO958R



PO652R



PM973R



PO958R



PM975R

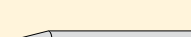

Ø 5/10 мм

PO756R



PM981R



PO958R



ОТДЕЛЬНЫЕ ЧАСТИ

PO958R

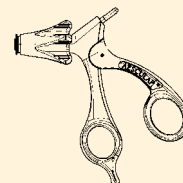

PO959R

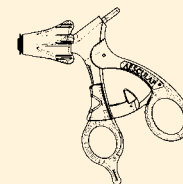

PM954R



PM957R

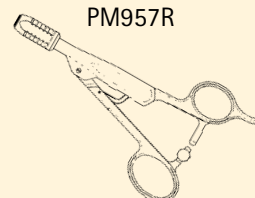

БИОПСИЙНЫЕ
ЗАЖИМЫ

AdTec[®] monopolar

СТАНДАРТНЫЕ ИНСТРУМЕНТЫ
В СБОРЕ

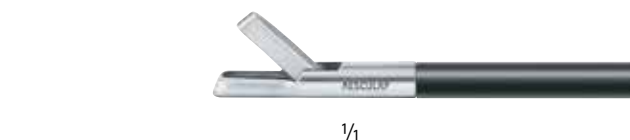

Щипцы биопсийные 5 мм / 220 мм



PO502R
Щипцы биопсийные 5 мм / 310 мм



PO512R
Щипцы биопсийные 5 мм / 420 мм



FRANGENHEIM
Щипцы биопсийные 5 мм / 310 мм



PO510R
FRANGENHEIM
Щипцы биопсийные 5 мм / 420 мм

ОТДЕЛЬНЫЕ ЧАСТИ

Рабочая вставка

PM635R



Изолированная
внешняя трубка

PM970R



Рукоятка

P0958R



PM971R



Ø 5/10 мм

P0627R



PM973R



P0958R



PM975R

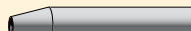

Ø 5/10 мм

P0759R



PM981R



P0958R



PM653R



PM973R



P0958R



PM975R

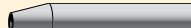

Ø 5/10 мм

P0751R



PM981R



P0958R



ОТДЕЛЬНЫЕ ЧАСТИ

P0958R

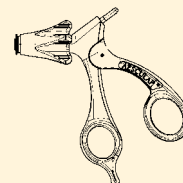

P0959R

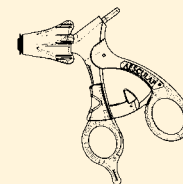

PM954R



PM957R

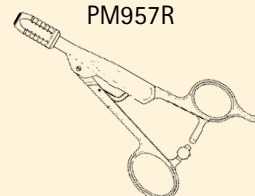

БИОПСИЙНЫЕ
ЗАЖИМЫ

AdTec[®] monopolar

СТАНДАРТНЫЕ ИНСТРУМЕНТЫ
В СБОРЕ



P0550R

Иглодержатель DUROGRIP
с твердосплавными вставками

5 мм / 310 мм



P0559R

Иглодержатель DUROGRIP
с твердосплавными вставками,
изогнутый

5 мм / 310 мм



Толкатель узлов

5 мм / 310 мм

ОТДЕЛЬНЫЕ ЧАСТИ

Рабочая вставка

PO628R



Изолированная
внешняя трубка

PM973R



Рукоятка

PO959R



PM975R

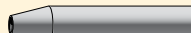

Ø 5/10 мм

PO668R



PM973R



PO959R



PM975R

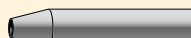

Ø 5/10 мм

PM654R



PM973R

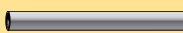

PO958R



PM975R

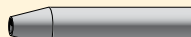

Ø 5/10 мм

ОТДЕЛЬНЫЕ ЧАСТИ

PO958R

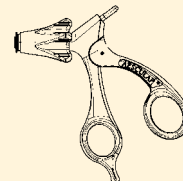

PO959R

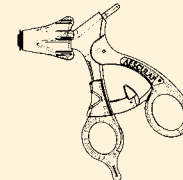

PM954R



PM957R

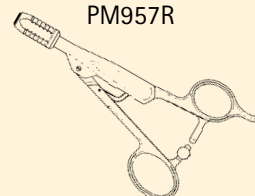



METZENBAUM
Ножницы с насечкой с твердосплавными вставками, изогнутые влево, с изогнутым тубусом

5 мм / 310 мм

Используются с 7 мм или 13 мм гибким троакаром



Ножницы перитонеальные с насечкой, с изогнутым тубусом

5 мм / 310 мм

Используются с 7 мм или 13 мм гибким троакаром



MARYLAND
Зажим захватывающий и для препарирования, с изогнутым тубусом

5 мм / 310 мм

Используются с 7 мм или 13 мм гибким троакаром



HEYWOOD-SMITH
Зажим захватывающий с изогнутым тубусом

5 мм / 310 мм

Используются с 7 мм или 13 мм гибким троакаром

ОТДЕЛЬНЫЕ ЧАСТИ

Рабочая вставка

PO636R
+
PM940R



Изолированная
внешняя трубка

PM983P



Рукоятка

PO958R



ОТДЕЛЬНЫЕ ЧАСТИ

PO958R

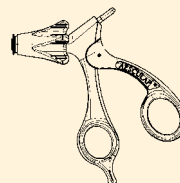

PO959R

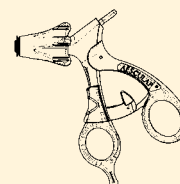

PM954R



PM957R

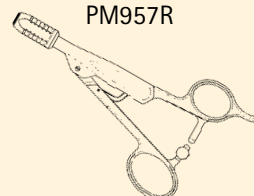

PM637R
+
PM940R



PM983P



PO958R



PO669R
+
PM940R



PM983P



PO958R



PO641R
+
PM940R



PM983P



PO959R





5 мм / 310 мм

Зажим захватывающий «зев щуки»,
с изогнутым тубусом

Используется с 7 мм или 13 мм гибким троакаром



1/1

NELSON

Зажим захватывающий, острый,
с изогнутым тубусом

Используются с 7 мм или 13 мм гибким троакаром

5 мм / 310 мм



1/1

Щипцы биопсийные, с изогнутым тубусом

Используются с 7 мм или 13 мм гибким троакаром

5 мм / 310 мм



1/1

ОТДЕЛЬНЫЕ ЧАСТИ

Рабочая вставка

PO642R
+
PM940R



Изолированная
внешняя трубка

PM983P



Рукоятка

PO959R



PO638R
+
PM940R



PM983P



PO959R



PM643R
+
PM940R



PM983P



PO959R



ОТДЕЛЬНЫЕ ЧАСТИ

PO958R

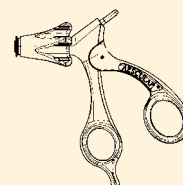

PO959R

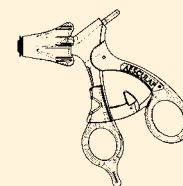

PM954R

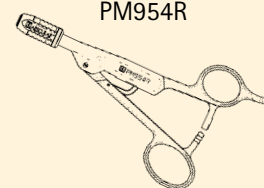

PM957R

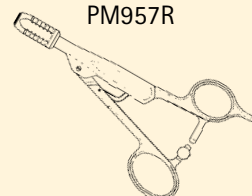

Монополярные электроды для лапароскопии



Основной модульный принцип

- простота в сборке и разборке
- цанговое соединение
- оптимальная конструкция для очистки
- создание индивидуальных комбинаций
- быстрая смена компонентов

Безопасность

- керамический наконечник
- полная изоляция инструмента до рабочей части
- термостойкая внешняя изолированная трубка

330 мм — 420 мм

GK372R GK374R



Рукоятка для монополярных электродов, диам. 5 мм

Запасные части (компоненты GK372R/GK374R)

GK373R GK375R

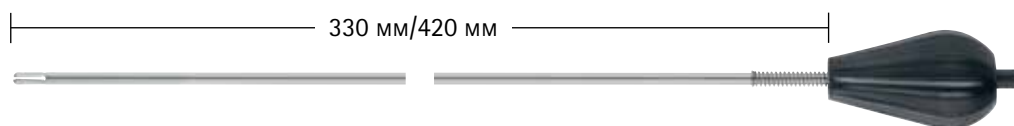

Рукоятка с внутренней трубкой, диам. 5 мм

GK370P GK376P



Внешняя трубка, диам. 5 мм

GK383R



Электрод J-образный

GK384R



Электрод L-образный

GK385R



Электрод шарик

GK386R



Электрод шпатель

GK393R



Электрод J-образный

GK394R



Электрод J-образный, изогнут на 90° вправо

GK395R



Электрод шарик, изогнутый

Монополярные электроды для лапароскопии, кабели и принадлежности

330 мм

GK390R



Электрод-игла в сборе, диаметр 5 мм

Запасные части (компоненты для GK390R)



GK389R

Электрод-игла, только кончик (5 штук в упаковке)

GK373R

Рукоятка с внутренней трубкой, диаметр 5 мм

GK371P

Тубус изолированный внешний, диаметр 5 мм

Кабель (3/5 м) для инструментов с соединением (диам. 4 мм) для монополярной коагуляции

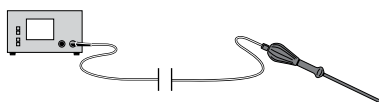

GN202



AESLAP, ACMI, Berchtold, Martin

GK239



FRBF ICC /ACC. KARI STORZ

GK245



ERBE T

GK246R



Valleylab, ACMI, Conmed, Eschmann,
Erbe ICC Intern., US-Norm

Принадлежности

GK299





Щетка для чистки электродов

Запасные части











Внутренняя трубка

		Длина	
	Внутренняя трубка, прямая, для инструментов	220 мм	PM630/201
		310 мм	PM600/201
		370 мм	PM618/201
		420 мм	PM434/201

Внутренняя трубка для торакокопии (в сборе PM940R), состоит из:

	Внутренняя трубка, изогнутая по плоскости, длина 310 мм	PM009/250
	Гибкая тяга	PM009/251

Изолированные внешние трубки

	Длина	Диам.	
	220 мм	5/5 мм	PM970R
	220 мм	5/10 мм	PM971R
	220 мм	10/10 мм	PM992R
	310 мм	5/5 мм	PM973R
	310 мм	5/10 мм	PM975R
	310 мм	10/10 мм	PM974R
	370 мм	5/5 мм	PM976R
	370 мм	5/10 мм	PM978R
	370 мм	10/10 мм	PM977R
	420 мм	5/5 мм	PM981R
	420 мм	10/10 мм	PM982R

Внешняя гибкая трубка для торакокопии

	Длина	Диам.	
	310 мм	5/5 мм	PM983P

Сетка для инструментов



- Универсальная сетка с силиконовыми вставками для инструментов диаметром от 2 мм до 12,5 мм
- Для хранения 18-ти инструментов
- Регулируемая система хранения инструментов
- Рукоятки располагаются так, что инструменты удобно извлекать
- Оптимальное хранение троакаров



СТАНДАРТНЫЕ КОНТЕЙНЕРЫ

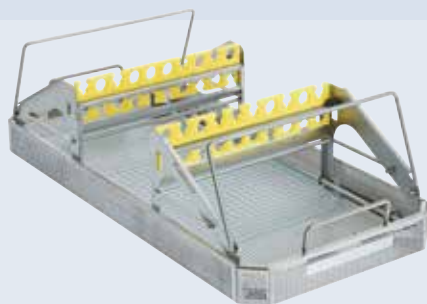

PL960R

Сетка для хранения эндоскопических инструментов, стандартная

Состоит из:

подставки, сетки и силиконового мата

Размеры: 540 × 253 × 166 мм



JK444 + JK489

Контейнер для сетки PL960R

Корпус JK444

Крышка JK489

Внешний размер: 592 × 285 × 205 мм

ДЛИННЫЕ

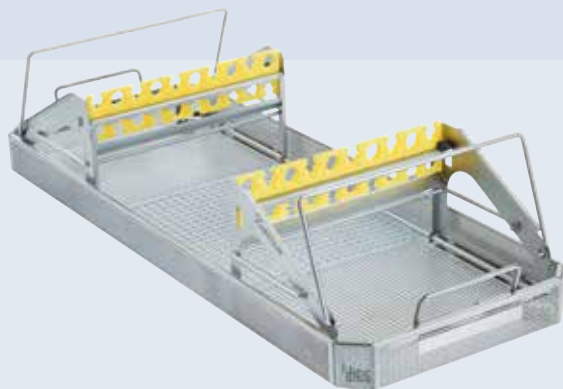

PL961R

Сетка для хранения эндоскопических инструментов, длинная

Состоит из:

подставки, длинной сетки и силиконового мата.

Сетка предназначена для инструментов длиной до 420 мм

Размеры: 660 × 253 × 166 мм



JN445 + JK490

Контейнер для сетки PL961R

Корпус JN445

Крышка JK490

Внешние размеры: 711 × 285 × 205 мм

Важно: данный контейнер можно использовать только в автоклавах с соответствующим размером камеры (рабочая глубина не менее 720 мм)

Разборка



I Отключите кремальеру на рукоятке
Опустите красный переключатель вниз.
Важно: для рукоятки P0959R



II Отсоедините тубус от рукоятки
Потяните колесико на себя, пока оно не зафиксируется.
Должна быть видна красная окантовка.
Важно: не держитесь за подвижные части рукоятки

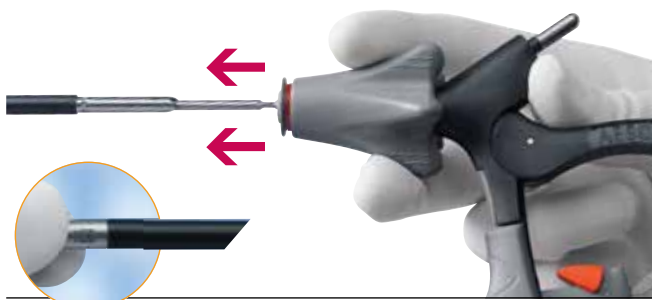

III Отсоедините тубус от рукоятки
Отсоедините тубус, вытянув его из рукоятки

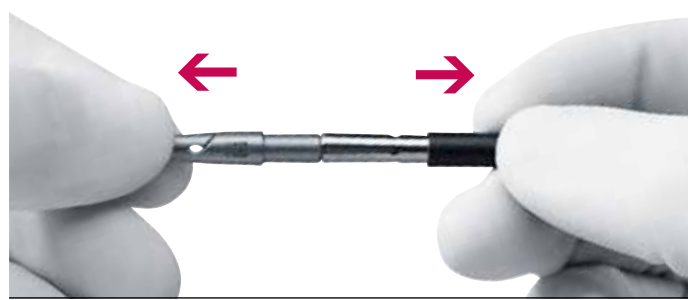

IV Разберите тубус I
Удерживая рабочую вставку за кончики, снимите внешнюю изолирующую трубку

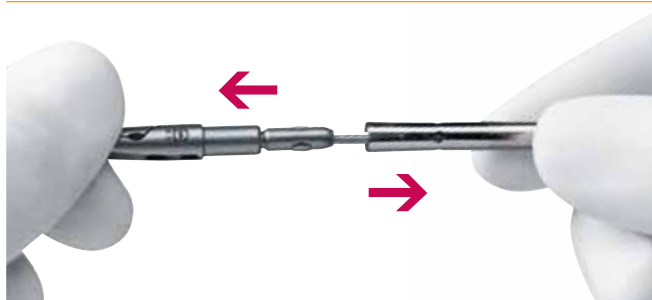

V Разберите тубус II
Удерживая рабочую вставку за кончики, снимите внутреннюю металлическую трубку



Рабочая вставка

Изолированная трубка

Внутренняя металлическая вставка

Сборка

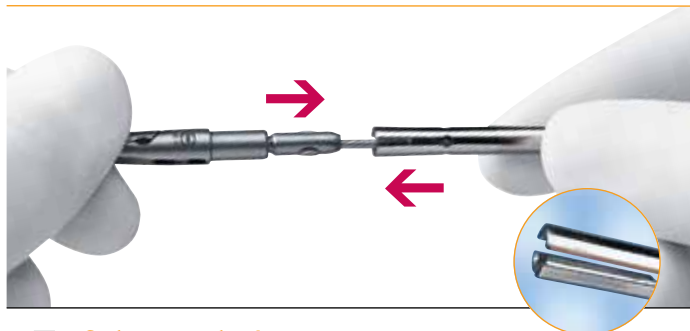

- I Соберите тубус I**
Наденьте внутреннюю металлическую трубку (стороной с прорезями) на рабочую вставку до щелчка

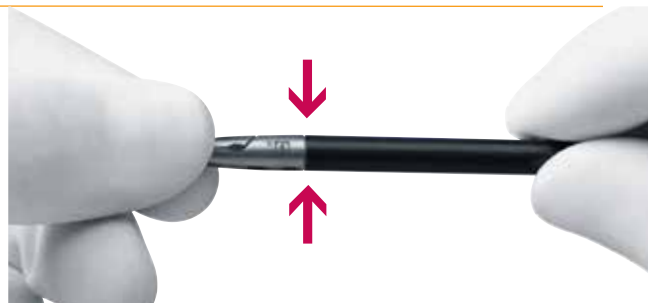

- II Соберите тубус II**
Наденьте внешнюю изолирующую трубку на внутреннюю трубку до упора



- III Подготовьте рукоятку**
Если красная окантовка не видна, потяните колесико на себя.
Важно: для рукоятки P0959R отключите кремальеру, опустив вниз красный переключатель.



- IV Соедините тубус с рукояткой**
Крепко удерживайте тубус за кончик, а рукоятку сзади от вращающегося колесика. Вставьте тубус в рукоятку, пока он не защелкнется и красная окантовка не исчезнет.
Важно: не держитесь за подвижные части рукоятки.



- V Проверка работоспособности**
Проверьте работоспособность собранного инструмента, открыв и закрыв рукоятку. Убедитесь, что рабочая вставка открывается и закрывается

Разборка



I Оттяните пружину до конца в направлении стрелки. Удерживая пружину, вытяните тубус из рукоятки.
Важно: если рукоятка с кремальерой (PM954R, PM957R), полностью ее откройте

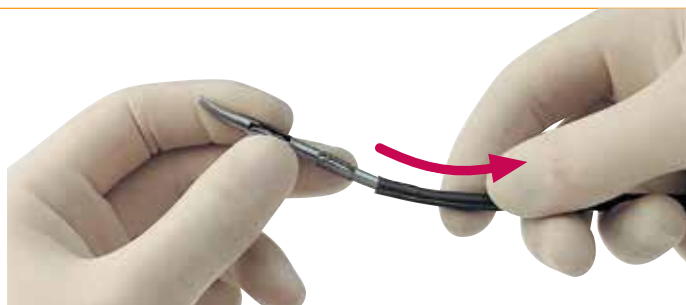

II Снимите изолирующую внешнюю трубку

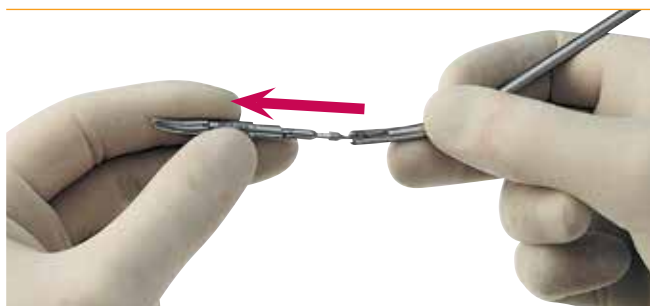

III Чуть вытяните гибкую тягу (примерно на 1 см)

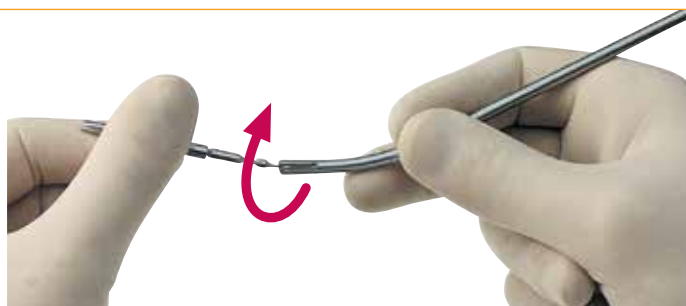

IV Откройте рабочую часть по направлению стрелки

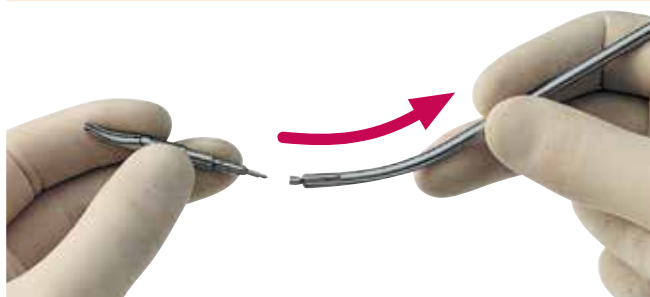

V После этого протолкните гибкую тягу назад

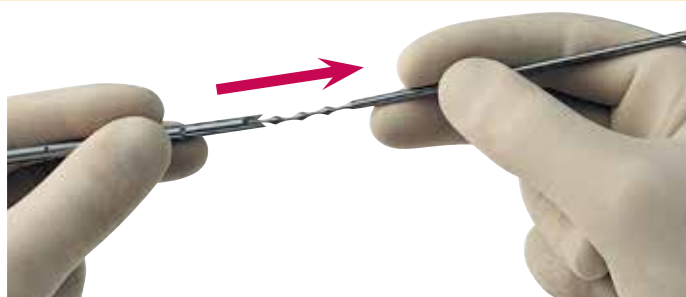

VI Вытяните гибкую тягу из тубуса с обратной стороны



Сборка

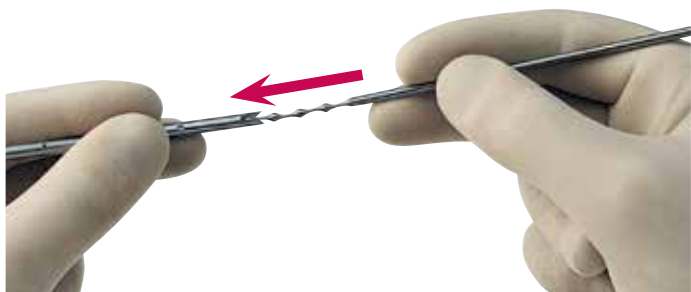

I Вставьте гибкую тягу во внутренний тубус

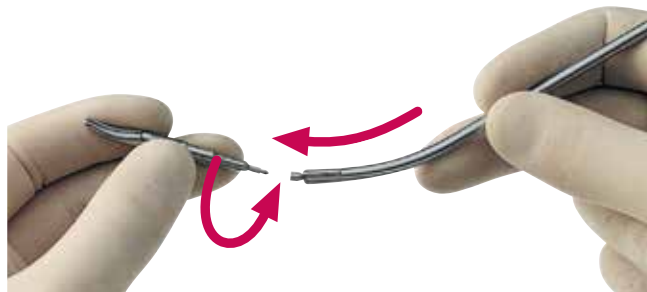

II Протолкните ее вниз, пока не будет видна резьба для фиксации рабочих кончиков

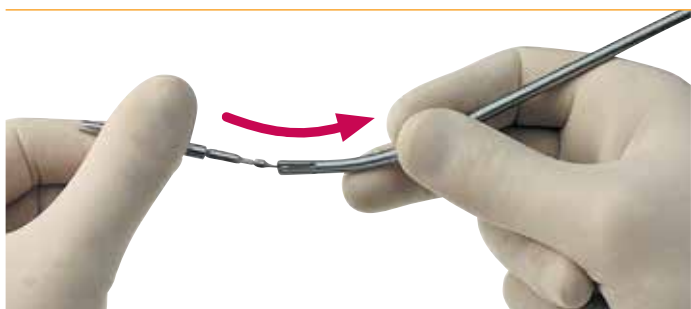

III Прикрутите рабочие кончики. Установите их положение относительно тубуса. Для этого можно их слегка повернуть назад (максимально на 1 оборот)



IV Продвиньте рабочие кончики и гибкую тягу внутрь тубуса



V Наденьте сверху изолирующую внешнюю трубку (PM983P)



VI Удерживая рукоятки вместе, оттяните пружину на себя максимально. Держите рабочую часть за кончики и вставьте ее в рукоятку, слегка поворачивая. При правильной установке должен раздаваться щелчок



Смазывайте указанные места на инструментах (рабочую вставку и красный переключатель) маслом для ухода (Aescular Sterilit Oil) после каждой чистки

Масло для ухода Aesculap



JG600

Масло в аэрозольной упаковке (не разрушает озоновый слой), для ухода за инструментами перед стерилизацией

JG598

Масло (в масленке) для замковых соединений, кремальер и т. д., используется перед стерилизацией

Ершики для чистки инструментов



GK469R



PM995R

Ершик, диам. 3,7 мм, длина 550 мм для внутренних и внешних трубок диаметром 5 мм

Упаковка 6 штук

Ершик, диам. 10 мм, длина 550 мм для внешних трубок диаметром 5 и 10 мм

Упаковка 6 штук

Указатель

Артикул	Страница	Артикул	Страница	Артикул	Страница
GK239	56	PM649R	41	PO002R	12
GK245	56	PM651R	35	PO003R	12
GK246R	56	PM653R	47	PO004R	8
GK299	56	PM654R	49	PO006R	12
GK370P	55	PM657R	35	PO011R	10
GK371P	56	PM658R	35	PO014R	12
GK372R	55	PM670R	29	PO022R	8
GK373R	55, 56	PM679R	31	PO023R	10
GK374R	55	PM681R	33	PO025R	12
GK375R	55	PM687R	29	PO027R	8
GK376P	55	PM688R	43	PO028R	10
GK383R	55	PM690R	37	PO030R	8
GK384R	55	PM693R	39	PO031R	8
GK385R	55	PM696R	29	PO090R	10
GK386R	55	PM697R	9	PO091R	10
GK389R	56	PM698R	11	PO100R	14
GK390R	56	PM699R	15	PO101R	18
GK393R	55	PM700R	17	PO102R	14
GK394R	55	PM701R	17	PO103R	16
GK395R	55	PM710R	11	PO104R	28
GK469R	65	PM711R	37	PO105R	30
GN202	56	PM712R	35	PO107R	40
JG598	65	PM713R	37	PO109R	20
JG600	65	PM716R	39	PO111R	42
JK444	59	PM717R	39	PO112R	24
JK489	59	PM719R	37	PO113R	26
JK490	59	PM940R	51, 53, 57	PO114R	26
JN445	59	PM954R	9, 11, 13, 15, 17, 19, 21, 23, 25, 27, 29, 31, 33, 35, 37, 39, 41, 43, 45, 47, 49, 51, 53	PO117R	40
PL960R	59	PM955R	29	PO118R	34
PL961R	59	PM957R	9, 11, 13, 15, 17, 19, 21, 23, 25, 27, 29, 31, 33, 35, 37, 39, 41, 43, 45, 47, 49, 51, 53	PO127R	20
PM009/250	57	PM970R	9, 11, 13, 15, 19, 29, 37, 39, 41, 43, 47, 57	PO128R	22
PM009/251	57	PM971R	9, 11, 13, 15, 19, 29, 37, 39, 41, 43, 47, 57	PO129R	32
PM171R	36	PM973R	9, 11, 13, 15, 17, 19, 20, 23, 25, 27, 29, 31, 33, 35, 37, 39, 41, 43, 45, 47, 49, 57	PO130R	30
PM173R	36	PM974R	9, 27, 29, 33, 35, 41, 43, 45, 57	PO132R	40
PM175R	38	PM975R	9, 11, 13, 15, 17, 19, 20, 23, 25, 27, 29, 31, 33, 35, 37, 39, 41, 43, 45, 47, 49, 57	PO134R	40
PM176R	38	PM976R	17, 19, 25, 37, 57	PO137R	34
PM177R	36	PM977R	27, 29, 31, 35, 57	PO141R	16
PM178R	36	PM978R	17, 19, 25, 37, 57	PO147R	18
PM434/201	57	PM981R	9, 11, 13, 15, 19, 20, 23, 25, 27, 31, 33, 35, 41, 45, 47, 57	PO149R	30
PM600/201	57	PM982R	27, 57	PO151R	18
PM604R	9	PM983P	51, 53, 57	PO152R	36
PM609R	29	PM992R	13, 35, 57	PO182R	42
PM612R	29	PM995R	65	PO183R	42
PM614R	15	PO001R	12	PO185R	24
PM616R	37			PO186R	30
PM618/201	57			PO187R	16
PM618R	25			PO188R	28
PM621R	41			PO189R	32
PM630/201	57			PO190R	18
PM630R	13			PO191R	22
PM635R	47			PO194R	42
PM637R	51			PO195R	14
PM640R	27			PO196R	26
PM643R	53			PO197R	26
PM647R	15			PO199R	18

Артикул	Страница	Артикул	Страница	Артикул	Страница
P0200R	32	P0610R	29	P0740R	15
P0201R	40	P0611R	31	P0741R	27
P0202R	14	P0613R	41	P0742R	27
P0203R	18	P0615R	20	P0743R	33
P0204R	24	P0617R	43	P0744R	13
P0205R	26	P0618R	25	P0745R	13
P0206R	30	P0619R	27	P0746R	9
P0207R	32	P0620R	27	P0747R	19
P0208R	30	P0623R	41	P0748R	33
P0209R	26	P0624R	35	P0749R	41
P0210R	32	P0625R	13	P0750R	45
P0211R	30	P0626R	45	P0751R	47
P0212R	26	P0627R	47	P0752R	15
P0213R	18	P0628R	49	P0753R	19
P0214R	18	P0631R	9	P0754R	11
P0215R	28	P0632R	15	P0755R	25
P0216R	22	P0633R	19	P0756R	45
P0217R	22	P0634R	41	P0757R	27
P0218R	18	P0636R	51	P0758R	31
P0219R	16	P0638R	53	P0759R	47
P0220R	16	P0641R	51	P0760R	33
P0221R	22	P0642R	53	P0761R	31
P0222R	24	P0644R	20	P0762R	27
P0223R	24	P0645R	33	P0763R	33
P0224R	42	P0646R	31	P0764R	31
P0225R	42	P0647R	23	P0765R	27
P0228R	34	P0648R	41	P0766R	19
P0229R	22	P0650R	41	P0767R	19
P0230R	22	P0652R	45	P0768R	29
P0231R	16	P0655R	11	P0769R	23
P0232R	24	P0657R	35	P0770R	23
P0233R	20	P0661R	17	P0771R	19
P0234R	20	P0667R	19	P0772R	17
P0235R	20	P0668R	49	P0773R	17
P0236R	20	P0669R	51	P0774R	23
P0237R	14	P0678R	19	P0775R	25
P0238R	14	P0680R	31	P0776R	25
P0500R	44	P0682R	13	P0777R	43
P0501R	44	P0684R	37	P0778R	43
P0502R	46	P0705R	45	P0781R	35
P0505R	44	P0715R	9	P0782R	23
P0509R	44	P0716R	9	P0783R	23
P0510R	46	P0717R	15	P0784R	17
P0511R	44	P0718R	15	P0785R	25
P0512R	46	P0726R	43	P0786R	20
P0550R	48	P0727R	9	P0787R	20
P0559R	48	P0728R	25	P0788R	20
P0600R	13	P0729R	31	P0789R	20
P0601R	13	P0730R	17	P0790R	11
P0602R	13	P0731R	29	P0958R	9, 11, 13, 15, 17, 19, 21, 23, 25, 27, 29, 31, 33, 35, 37, 39, 41, 43, 45, 47, 49, 51, 53
P0603R	9	P0734R	33	P0959R	9, 11, 13, 15, 17, 19, 20, 21, 23, 25, 27, 29, 31, 33, 35, 37, 39, 41, 43, 45, 47, 49, 51, 53
P0605R	15	P0735R	19		
P0606R	17	P0736R	23		
P0607R	19	P0738R	11		
P0608R	15	P0739R	43		

B | BRAUN

SHARING EXPERTISE

ООО «Б. Браун Медикал»

196128, Санкт-Петербург, а/я 34, e-mail: office.spb.ru@bbraun.com, тел./факс: +7 (812) 320-40-41
117105, Москва, Варшавское шоссе, д. 17, тел.: +7 (495) 747-51-91, факс: +7 (495) 788-98-26
www.bb Braun.ru

Архангельск
Барнаул
Воронеж
Екатеринбург
Иркутск
Казань

(931) 400 0332
(929) 397 2273
(473) 252 8015
(343) 286 1654
(3952) 79 8513
(927) 249 5472
249 1915
(921) 710 6557
(922) 668 7664
(861) 259 7594
259 6104

Красноярск
Мурманск
Н. Новгород
Новосибирск
Омск
Пенза
Пермь

(983) 158 1588
(921) 708 5733
(831) 281 8299
(383) 319 1396
(923) 681 2233
(927) 375 2472
(922) 309 0219
330 5322
(928) 112 4966
(927) 736 8351
686 4696

Смоленск
Тюмень
Уфа
Челябинск

(920) 326 3307
(922) 480 3565
(937) 366 8851
(922) 702 5783

BMR-A-000618

